

„RUSTICO®“

Der rustikale Falzziegel.

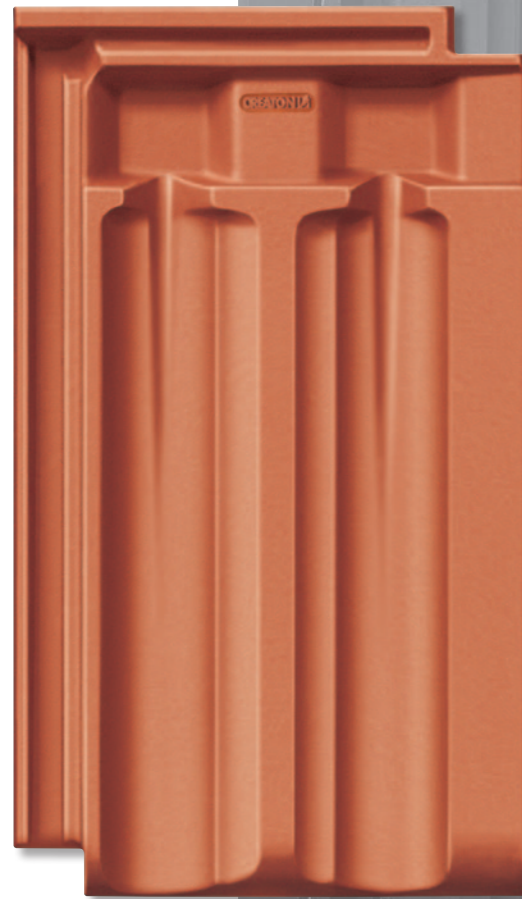

„RUSTICO“ – für charaktervolle Dächer mit rustikal anmutendem Charme.



Rustikale Formen besitzen ihren ganz besonderen Reiz. Seit über hundert Jahren ist der Falzziegel „Z1“ bekannt und weltweit verbreitet. Der rustikal anmutende Charme dieser „Legende“ ist noch immer beliebt. Deshalb erlebt diese Ziegelform heute eine Renaissance wie kaum zuvor.

Der typische Charakter dieses Falzziegels entsteht durch seine beiden symmetrisch angeordneten Mulden mit den sanften Radien. Diese Doppelmulde gewährleistet eine besonders gute Wasserführung. Das großzügige Kopfspiel ermöglicht ein einfaches und schnelles Verlegen und bietet auch bei Sanierungen – selbst ohne Schneiden – ausreichend Flexibilität für eine ästhetische Dacheindeckung. Seine ausgewogene Verfalzung schafft sympathische Proportionen. Die feine Gliederung ermöglicht auch bei kleineren Dächern eine äußerst angenehme Flächenwirkung.

- Traditionelle Formgebung
- Ideal im Sanierungsbereich durch flexible Deckmaße bis zu 21 mm.

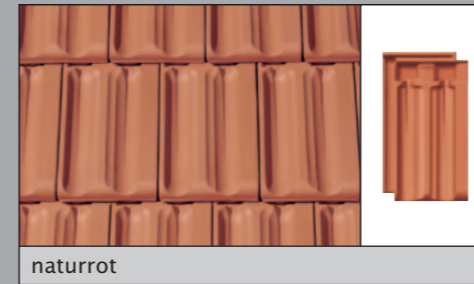

naturrot

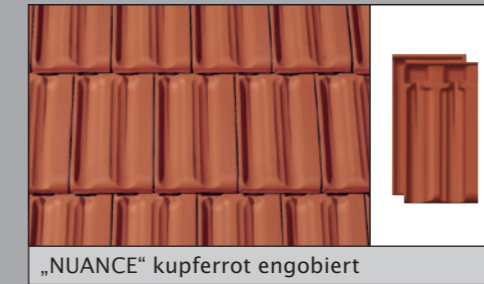

„NUANCE“ kupferrot engobiert

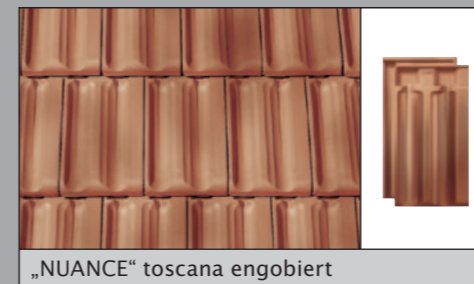

„NUANCE“ toscana engobiert

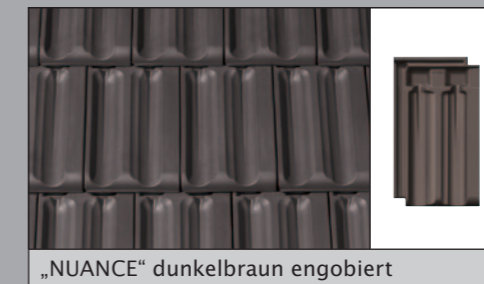

„NUANCE“ dunkelbraun engobiert

Die technischen Daten:		
Größe:		ca. 225 x 400 mm
Deckbreite:	min.	ca. 197 mm
	i.M.	ca. 199 mm
	max.	ca. 201 mm
Decklänge:	min.	ca. 328 mm
	i.M.	ca. 338 mm
	max.	ca. 348 mm
Ziegelbedarf:	min.	ca. 14,5 Stück/m ²
	i.M.	ca. 15,0 Stück/m ²
	max.	ca. 15,5 Stück/m ²
Stückgewicht:		ca. 2,9 kg
Minipack: 7 Stück	Palette: 280 Stück	
Regeldachneigung 30°, Unterschreitung bei regensicherem Unterdach bis zu 18° möglich		

Alle Engoben werden selbstverständlich im gewohnten CREATON-Qualitätsstandard angeboten; mit edlem Seidenglanz und einer in der Grobkeramik wohl einmalig glatten Oberfläche mit höchster Kratz- und Stoßfestigkeit.

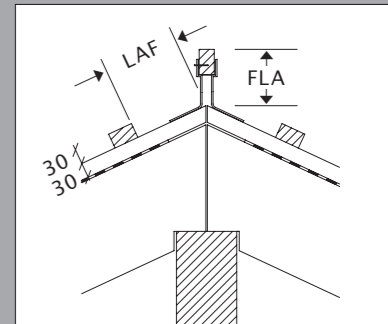

LAF = Lattenabstand zum Firstschnittpunkt (in mm)
FLA = Firstlattenabstand (in mm)

DN	20°	25°	30°	35°	40°	45°	50°
LAF	75	70	65	65	60	60	55
FLA	75	70	65	55	50	45	40

Nicht abgebildetes, aber auf Anfrage lieferbares Zubehör: Schneestoppziegel, Pultziegel, Pult-Ortgangziegel, Mansardziegel, Mansard-Ortgangziegel, Knickziegel, Knick-Ortgangziegel, Lichtziegel, „SIGNUM“-Adapter NW 100 (grau), EPDM-Unterdachmanschette, Solar-Durchgangziegel keramisch NW 70, Dachleiter Aluminium, Dachschmuck, Sturmklammer, Grat- und Kehlklammer Edelstahl, Grat- anfänger, Walmkappe, First-/Gratrolle, Grat- und Kehlklammer, Dachausstiegswenster, Acryl-Anstreichfarbe, Schneefangziegel sowie umfangreiches Aluminium-Systemzubehör.

Lieferfähigkeit des Zubehörsortiments vor Bestellung prüfen.

Flächenziegel	Längshalber	Lüfterziegel LQ 12 cm ²	Ortgangziegel	Thermen-Abgasrohrdurchführung keramisch NW 110 oder NW 125	Dunstrohr-Element keramisch NW 100 „SIGNUM“ Haubentyp A mit flex. Schlauchanschluss	Antennendurchgang keramisch NW 60 mit Gummianschluss	Firstanfang- und -endscheibe keramisch PRU	Funktionsanfang- und -endscheibe keramisch PMZ	Firstziegel PRU, 2,5 Stück/m (Firstziegel PMZ ebenfalls verwendbar)



CREATON · MEINDL · PFLEIDERER · TROST

Sparrenlänge und Lattenabstände*:

Dachquerschnitt:
Entlüftung über Lüfterziegel
LQ ca. 15 cm²/Stück

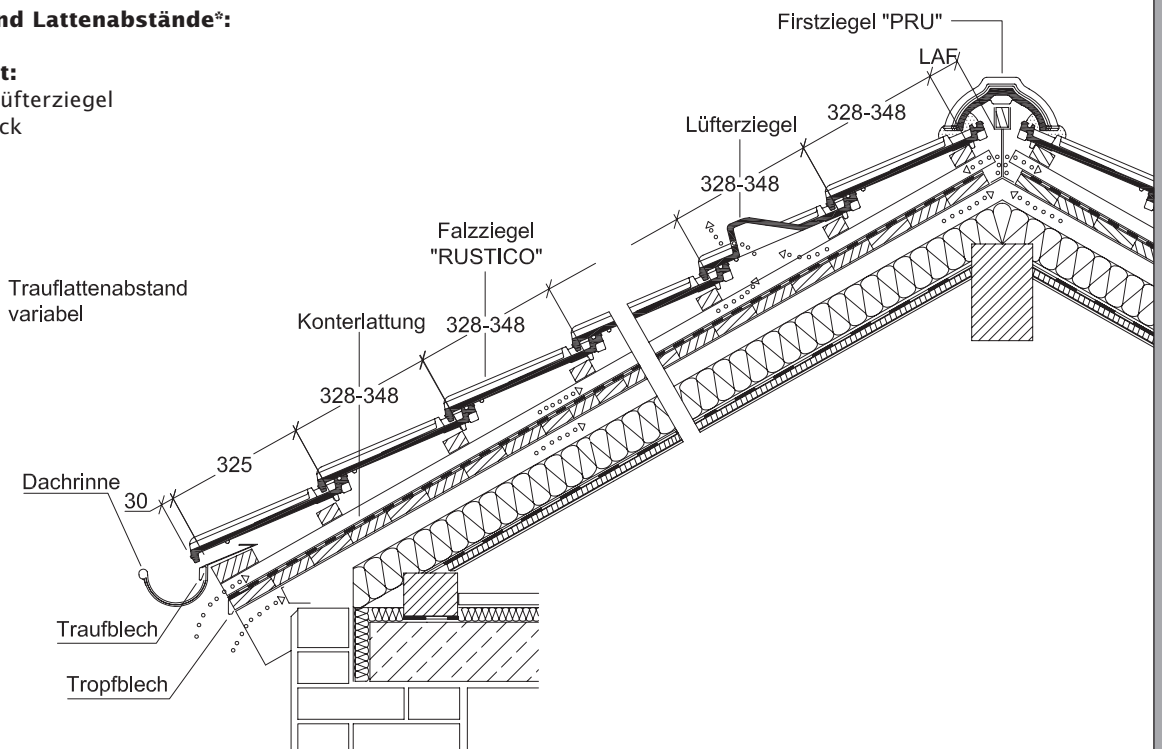

Der dargestellte Dachquerschnitt ist nur ein Konstruktionsbeispiel.

Ortgangausbildung mit Ortgangziegel links mit Ortgangbrett*

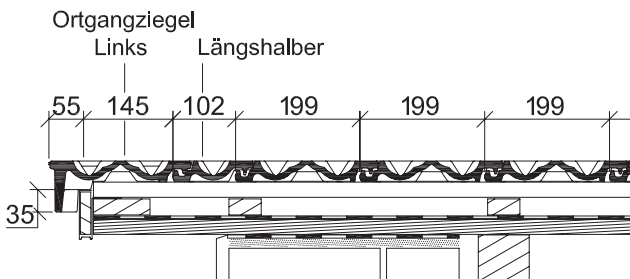

Ortgangausbildung mit Ortgangziegel rechts mit Ortgangbrett*

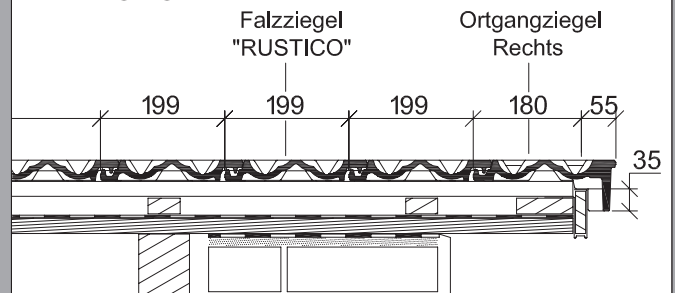

* Laut dem Regelwerk des ZVDH soll bei Ortgangziegeln der Abstand zwischen Innenkante Ortganglappen und Außenkante Giebelwand bzw. Außenkante Bekleidung mindestens 1 cm betragen.

CREATON AG
 Dillinger Straße 60
 D-86637 Wertingen
 Telefon: +49 (0) 8272 86 0
 Telefax: +49 (0) 8272 86 139
 vertrieb@creaton.de
 www.creaton.de